



AZIENDA CASA EMILIA-ROMAGNA (ACER) FERRARA
Ente Pubblico Economico ex L.R. 24/2001

Corso Vittorio Veneto, 7 – 44100 Ferrara
Tel. 0532 230311 - 203320 – Fax 0532 207854 – Codice Fiscale – Partita IVA 00051510386

Azienda con sistema qualità certificato in conformità alla normativa ISO 9001:2000

**LAVORI DI CONSOLIDAMENTO STRUTTURALE AL FABBRICATO
SITO AD ARGENTA VIA ROMA 9 -
DENOMINATO “BENEFICENZA MANICA”
DI PROPRIETA’ DELL’A.S.P. “EPPI-MANICA-SALVATORI”**

PROGETTO ESECUTIVO



ELABORATI GRAFICI

Ferrara, li 07 marzo 2019

Il Progettista

Ing. Massimo Cazzola

Il Progettista

Arch. Marcello Massarenti

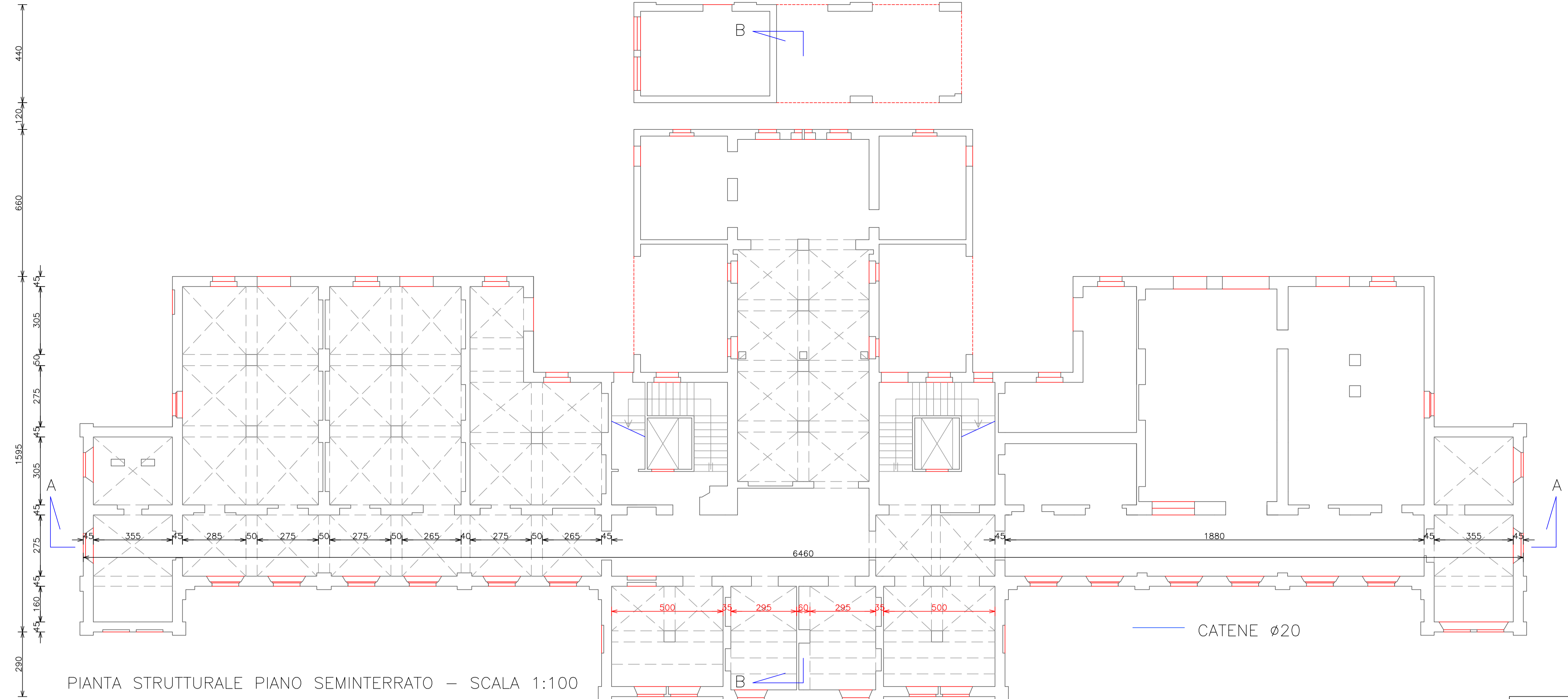

PIANTA STRUTTURALE PIANO SEMINTERRATO - SCALA 1:100

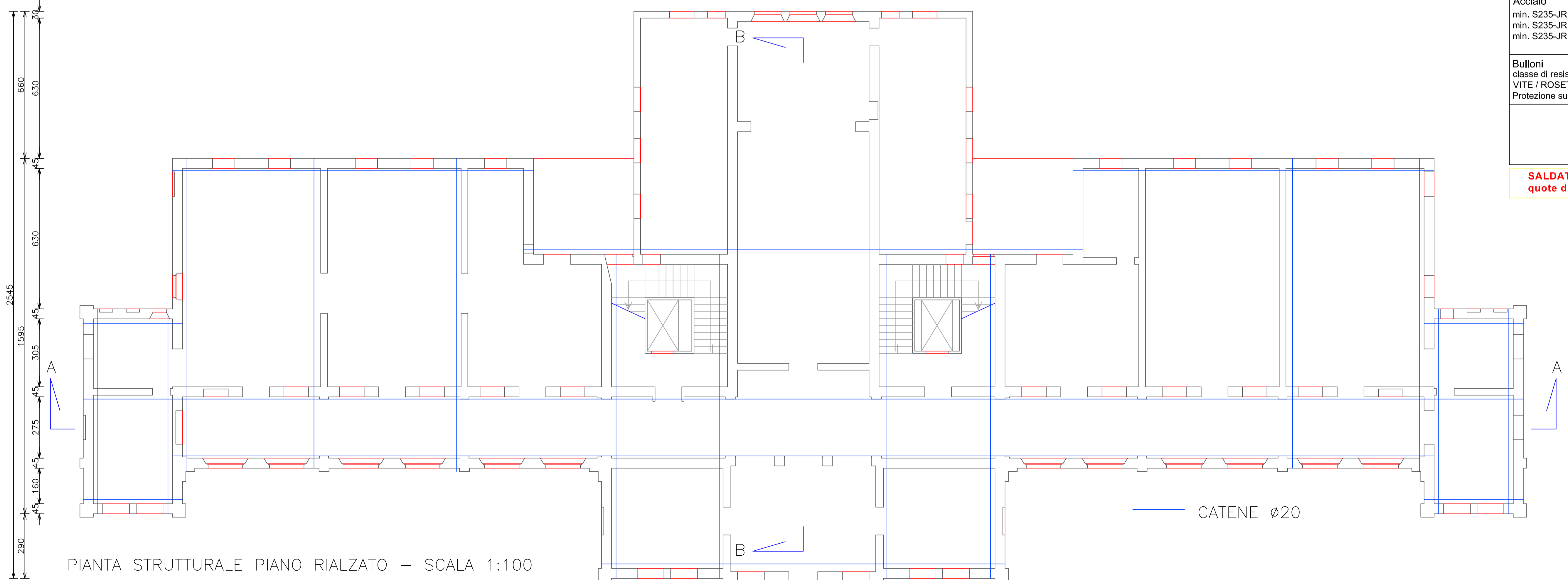

PIANTA STRUTTURALE PIANO RIALZATO - SCALA 1:100

PRESCRIZIONI PER I MATERIALI

Acciaio
 min. S235-JR (catene)
 min. S235-JR (Lamiere)
 min. S235-JR (Saldature)

Bulloni
 classe di resistenza 8.8
 VITE / ROSETTA AMBO I LATI / DADO
 Protezione superficiale: zincatura elettrolitica

SALDATURE D'ANGOLO TIPICHE
 ECCETTO DOVE DIVERSAMENTE INDICATO

SALDATURE A COMPLETO RIPRISTINO
 quote da verificare in cantiere a cura della D.L.

TAV. 1	VERIFICARE QUOTE E MISURE	SCALA:
VALUTAZIONE SICUREZZA FABBRICATO RILEVANTE	Via Roma n.9 ARGENTA FE	AGG.
MASSARENTI MARCELLO ARCHITETTO	FERRARA -Piazza Ariostea n.16 TEL. 347 2356305	DATA: Marzo 2019
	P.IVA 00946800380 C.F. MSS MCL 58D10 F156B	
	COMMITENTE: ASP EPPI-MANICA-SALVATORI Via Provinciale CONSANDOLO-FE	

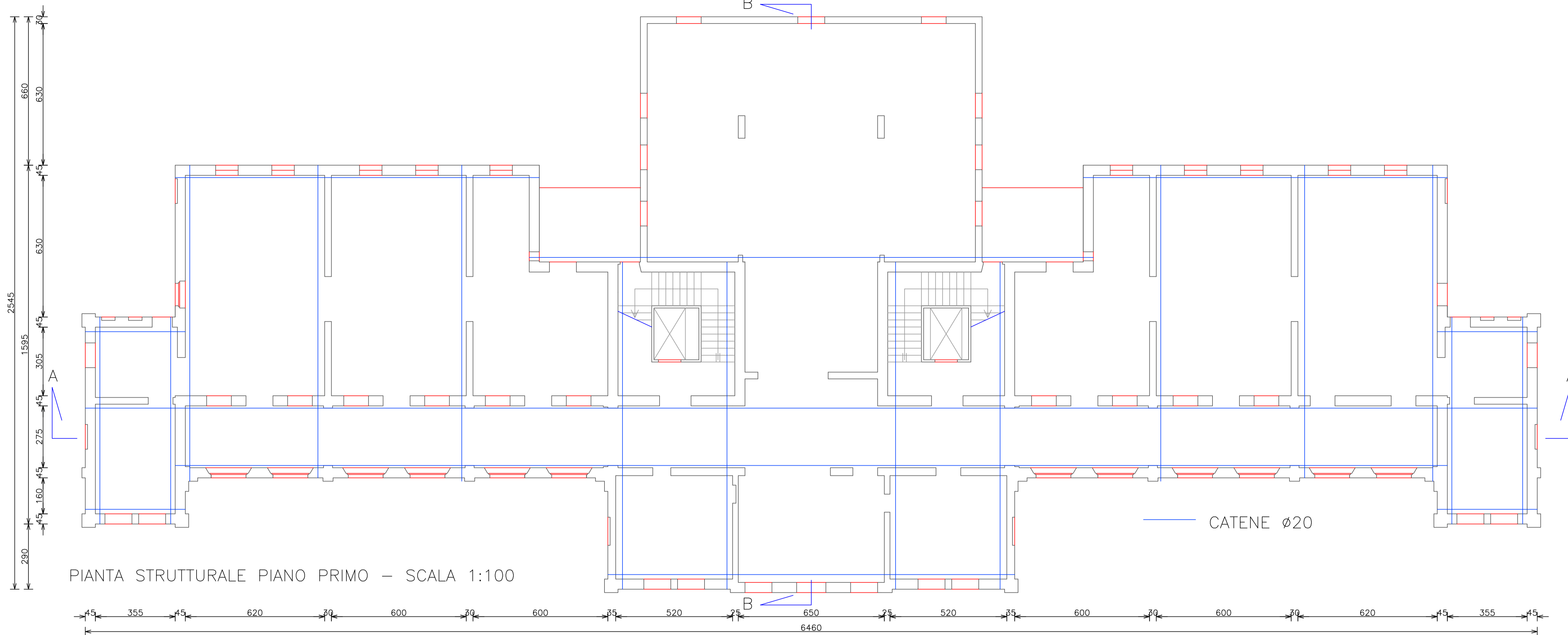

PIANTA STRUTTURALE PIANO PRIMO – SCALA 1:100

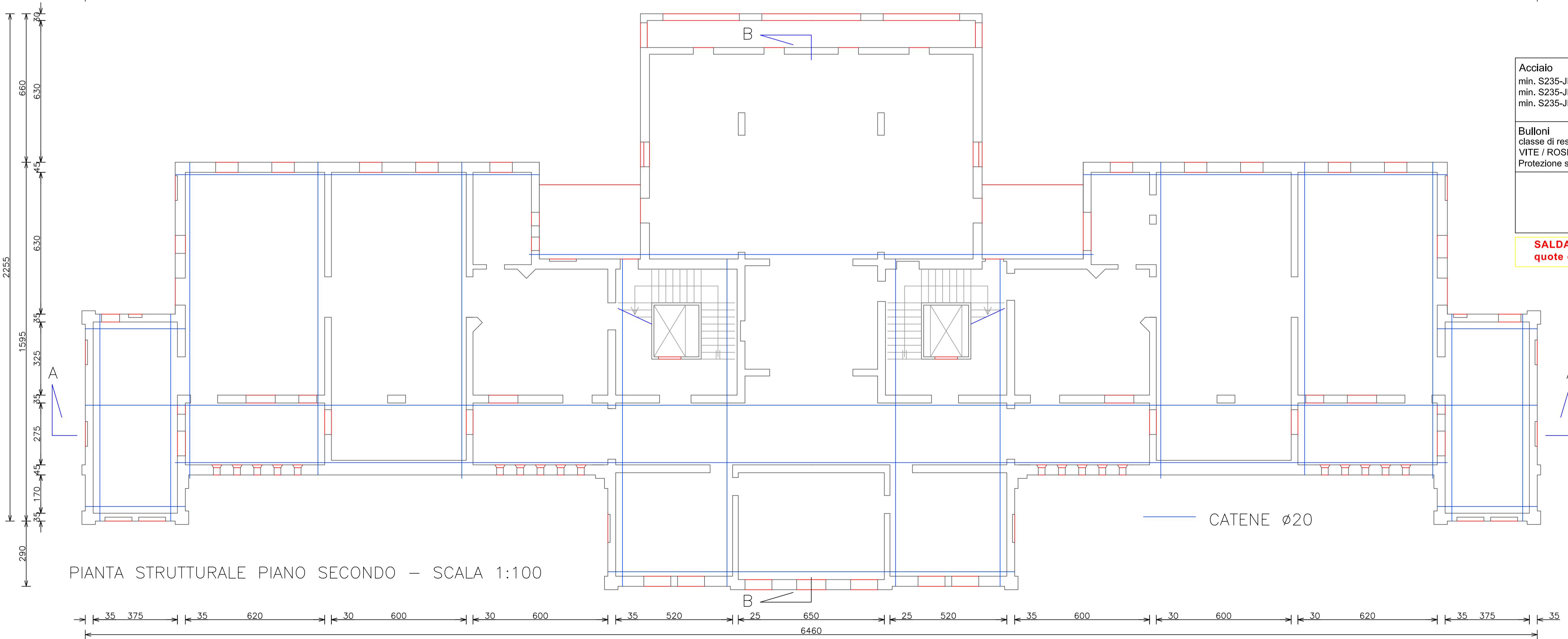

PIANTA STRUTTURALE PIANO SECONDO – SCALA 1:100

PRESCRIZIONI PER I MATERIALI

Acciaio
 min. S235-JR (catene)
 min. S235-JR (Lamiere)
 min. S235-JR (Saldature)

Bulloni
 classe di resistenza 8.8
 VITE / ROSETTA AMBO I LATI / DADO
 Protezione superficiale: zincatura elettrolitica

SALDATURE D'ANGOLO TIPICHE
 ECCETTO DOVE DIVERSAMENTE INDICATO

$S1 \geq S2$
 $Z = 0.7 \times S2$
 $SP = 0.5 \times S2$

SALDATURE A COMPLETO RIPRISTINO
 quote da verificare in cantiere a cura della D.L.

TAV. 2	VERIFICARE QUOTE E MISURE	SCALA:
VALUTAZIONE SICUREZZA FABBRICATO RILEVANTE	Via Roma n.9 ARGENTA FE	AGG.
MASSARENTI MARCELLO ARCHITETTO	FERRARA -Piazza Ariosteia n.16 TEL. 347 2356305	DATA: Marzo 2019
	P.IVA 00946800380 C.F. MSS MCL 58D10 F156B	
	COMMITENTE: ASP EPPI-MANICA-SALVATORI Via Provinciale CONSADOLO-FE	

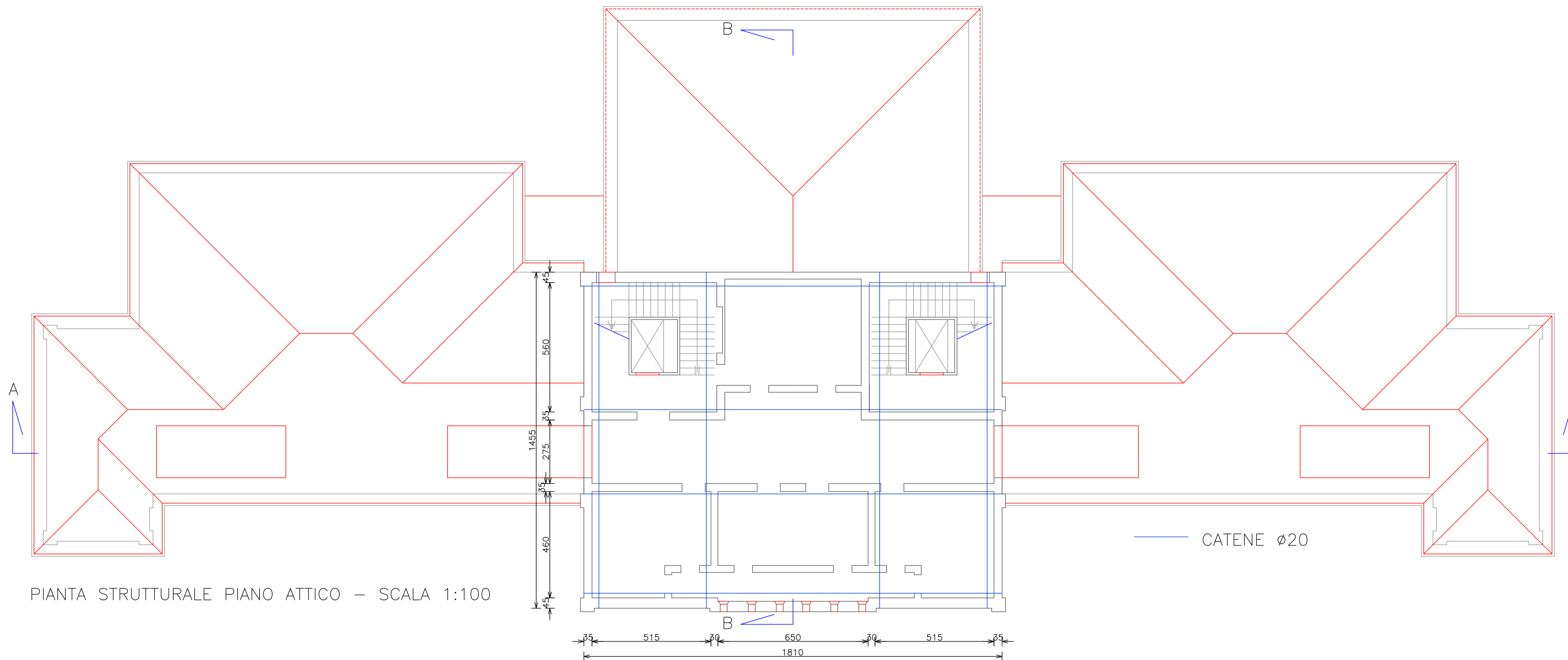

PIANTA STRUTTURALE PIANO ATTICO – SCALA 1:100

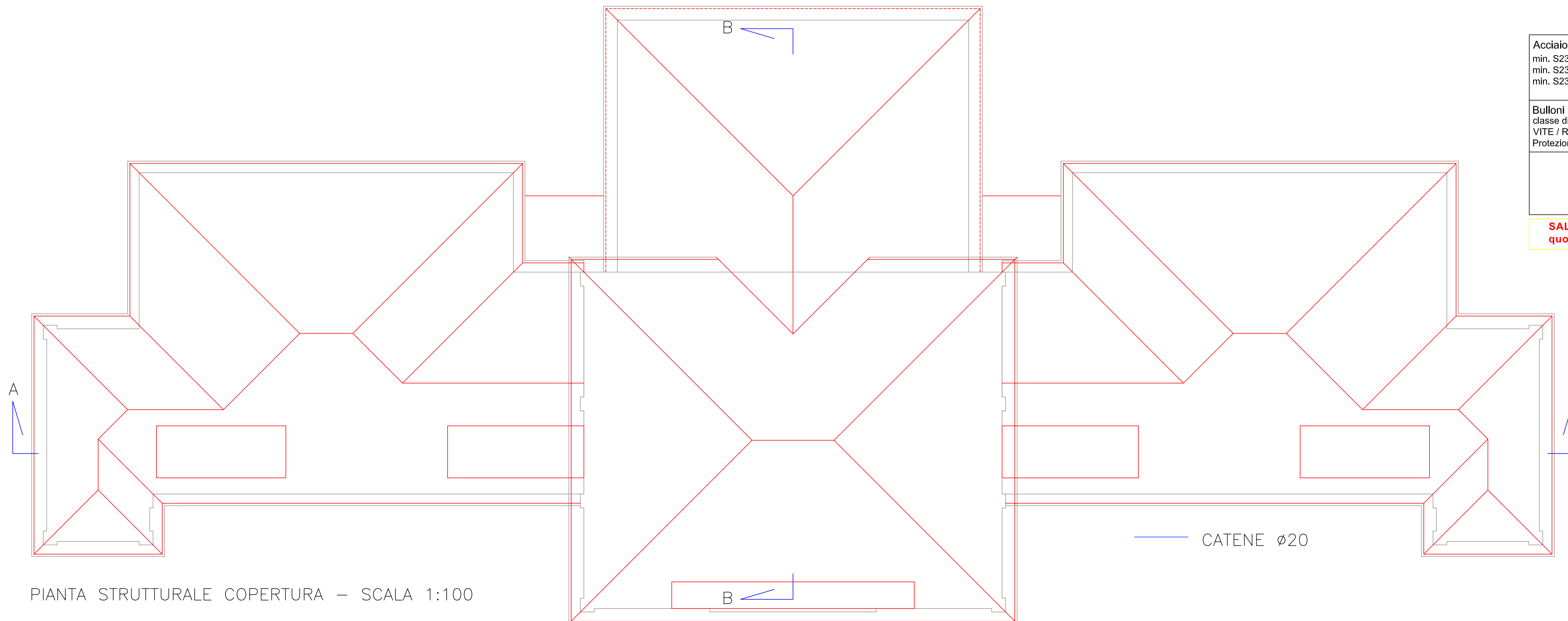

PIANTA STRUTTURALE COPERTURA – SCALA 1:100

PRESCRIZIONI PER I MATERIALI

Acciaio
 min. S235-JR (catene)
 min. S235-JR (Lamiere)
 min. S235-JR (Saldature)

Bulloni
 classe di resistenza 8.8
 VITE / ROSETTA AMBO I LATI / DADO
 Protezione superficiale: zincatura elettrolitica

SALDATURE D'ANGOLO TIPICHE
 ECCETTO DOVE DIVERSAMENTE INDICATO

$S1 \neq S2$
 $Z = 0.7 \times S2$
 $SP = 0.5 \times S2$

SALDATURE A COMPLETO RIPRISTINO
 quote da verificare in cantiere a cura della D.L.

TAV. 3	VERIFICARE QUOTE E MISURE	SCALA:
VALUTAZIONE SICUREZZA FABBRICATO RILEVANTE	Via Roma n.9 ARGENTA FE	AGG.
MASSARENTI MARCELLO ARCHITETTO	FERRARA -Piazza Ariostea n.16 TEL. 347 2356305	DATA: Marzo 2019
	P.IVA 00946600380 C.F. MSS MCL 58D10 F156B	
	COMMITENTE: ASP EPPI-MANICA-SALVATORI Via Provinciale CONSANDOLO-FE	

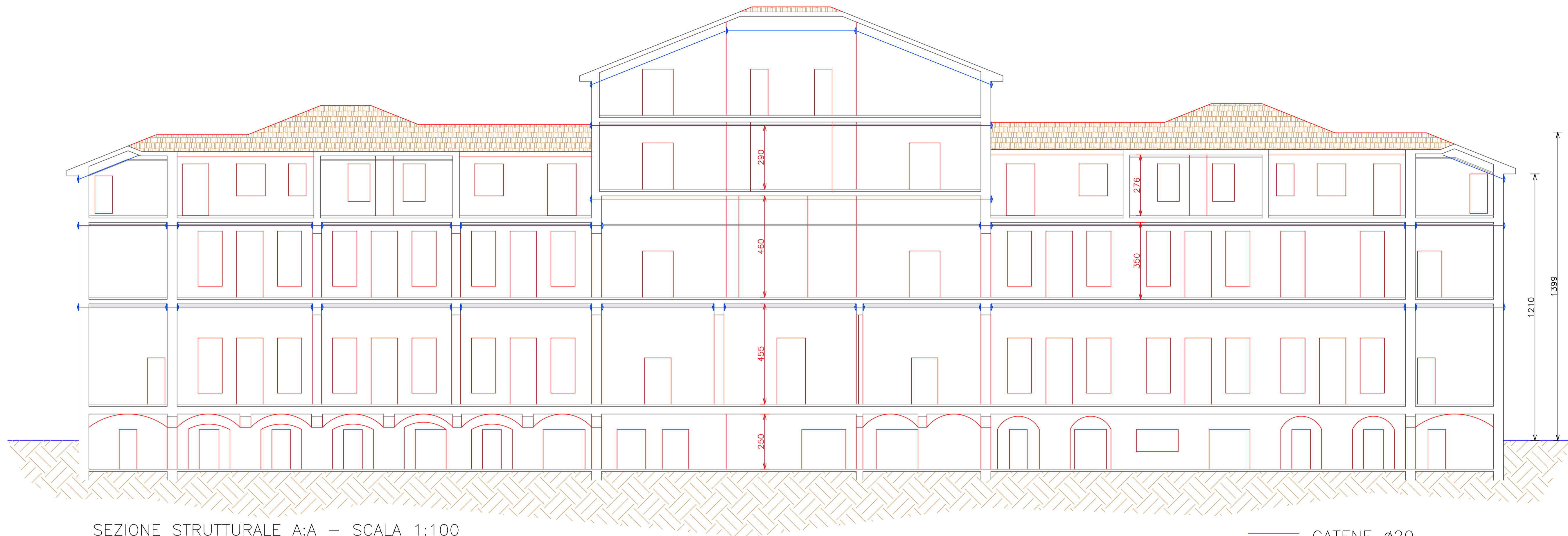

SEZIONE STRUTTURALE A:A – SCALA 1:100

— CATENE ø20

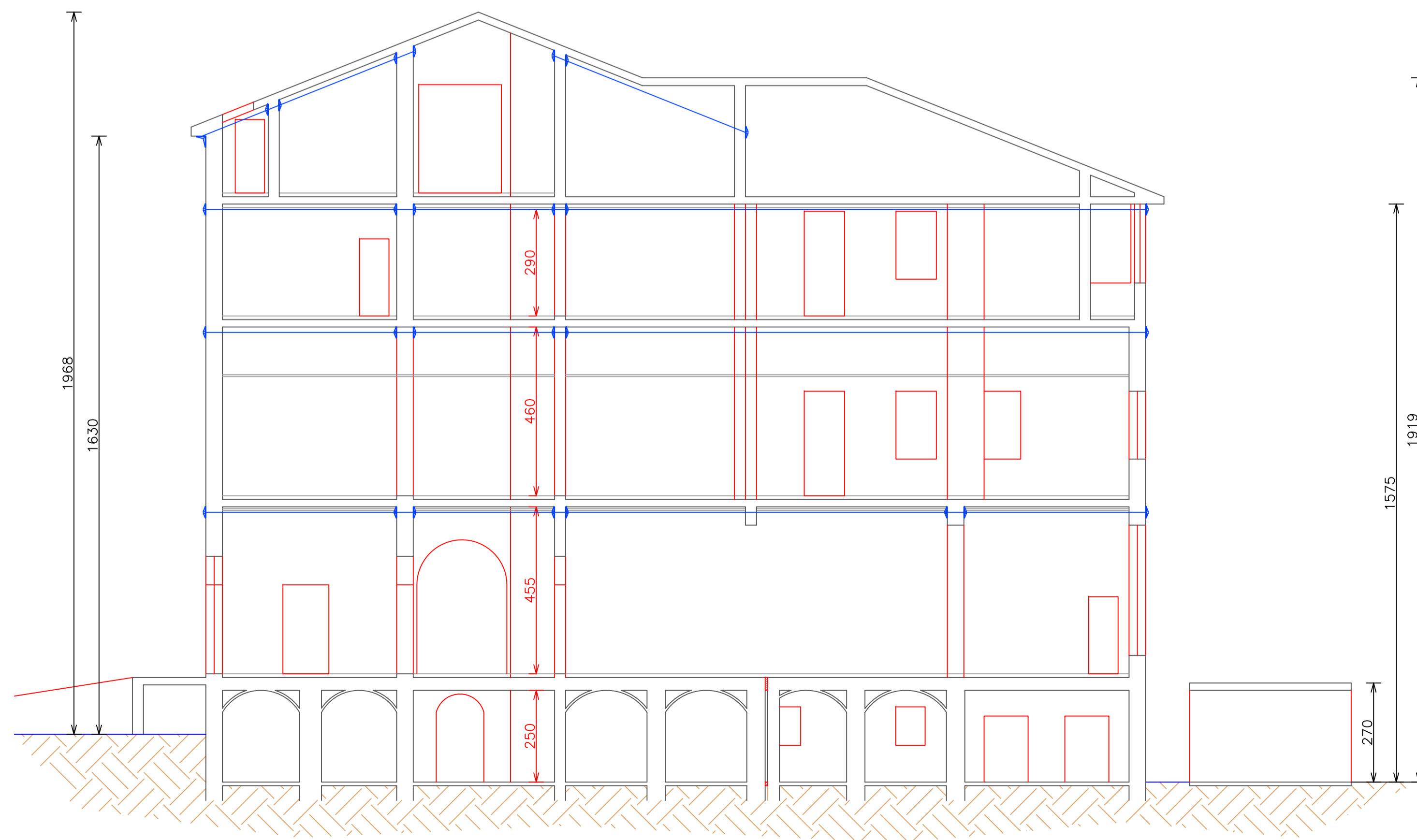

SEZIONE STRUTTURALE B:B – SCALA 1:100

— CATENE ø20

PRESCRIZIONI PER I MATERIALI

<p>Acciaio min. S235-JR (catene) min. S235-JR (Lamiere) min. S235-JR (Saldature)</p>	
<p>Bulloni classe di resistenza 8.8 VITE / ROSETTA AMBO I LATI / DADO Protezione superficiale: zincatura elettrolitica</p>	
<p>SALDATURE D'ANGOLO TIPICHE ECCETTO DOVE DIVERSAMENTE INDICATO</p>	

SALDATURE A COMPLETO RIPRISTINO
 quote da verificare in cantiere a cura della D.L.

<p>MASSARENTI MARCELLO ARCHITETTO</p>	<p>VALUTAZIONE SICUREZZA FABBRICATO RILEVANTE</p>	<p>TAV. 4</p>	
<p>FERRARA –Piazza Ariostea n.16 TEL. 347 2356305</p>			
<p>P.IVA 00946800380 C.F. MSS MCL 58D10 F156B</p>	<p>Via Roma n.9 ARGENTA FE</p>	<p>VERIFICARE QUOTE E MISURE</p>	
<p>COMMITTENTE: ASP EPPI-MANICA-SALVATORI Via Provinciale CONSANDOLO-FE</p>		<p>DATA: Marzo 2019</p>	<p>AGG.</p>

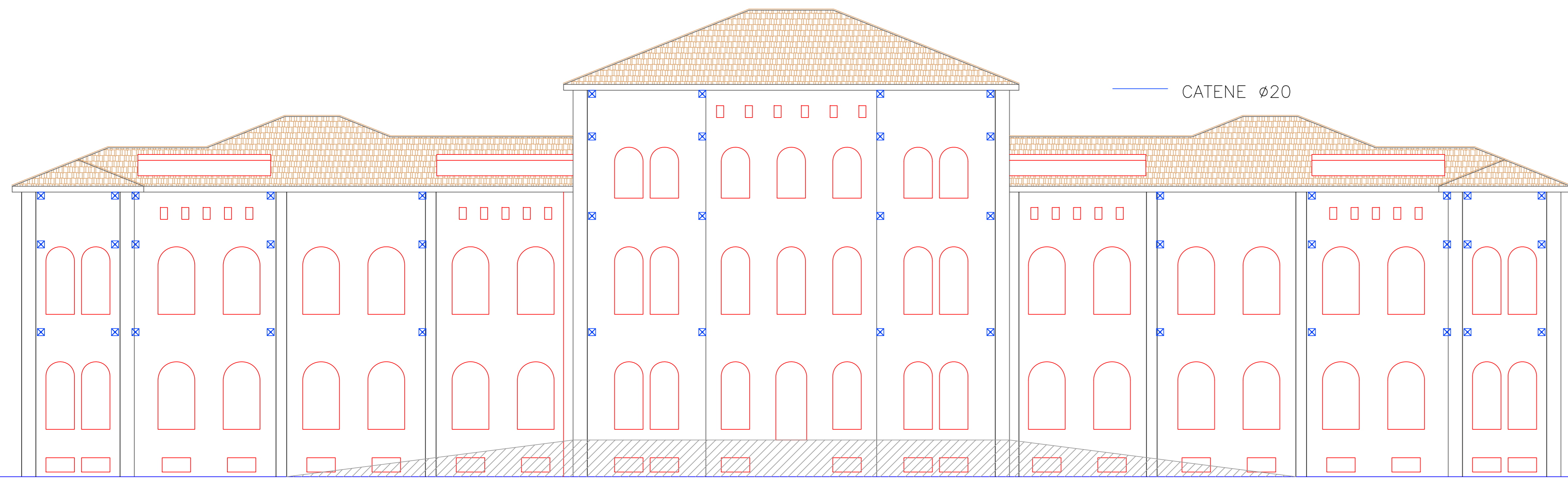

PROSPETTO SUD (corpo 1) – SCALA 1:100

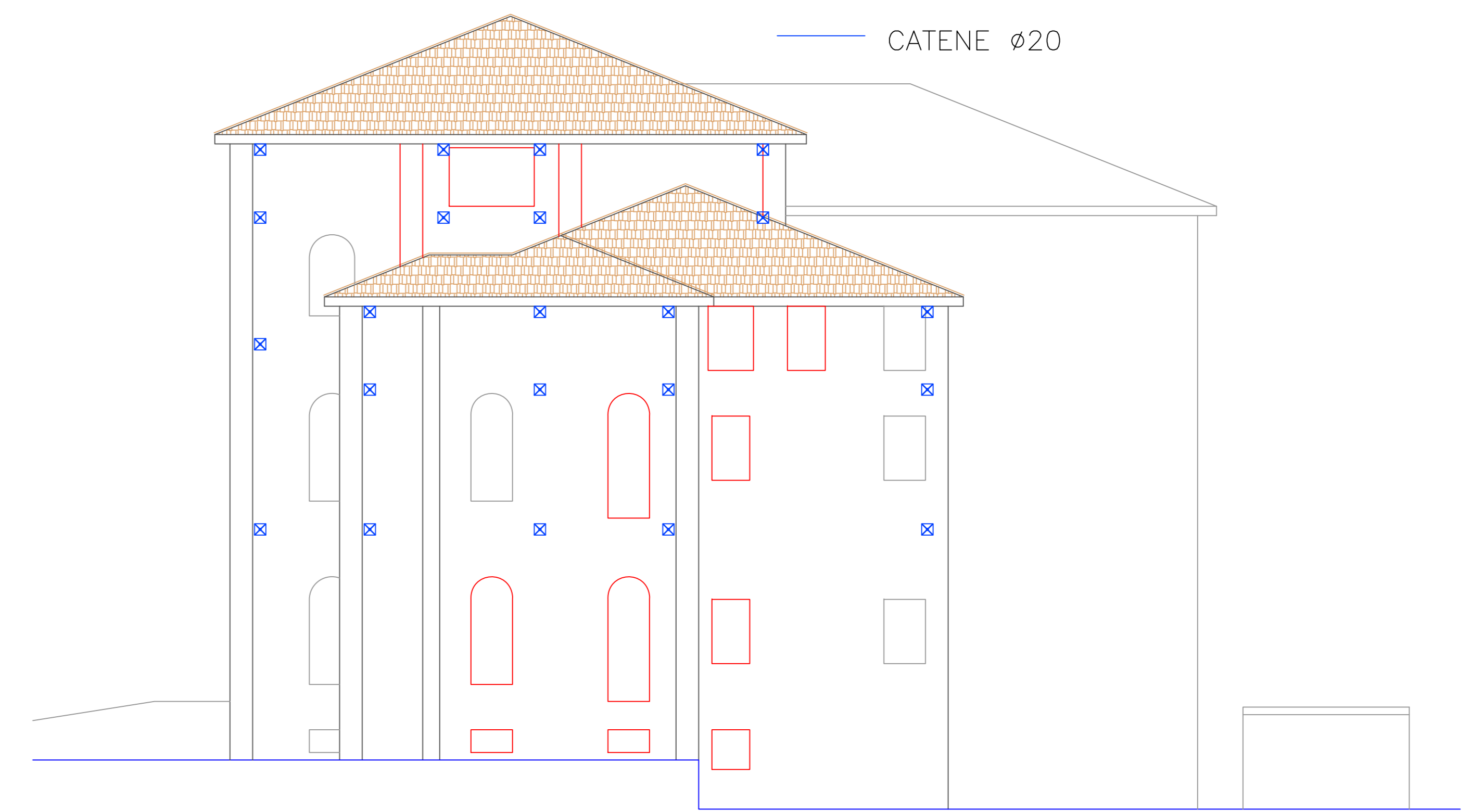

PROSPETTO EST (corpo 1) – SCALA 1:100

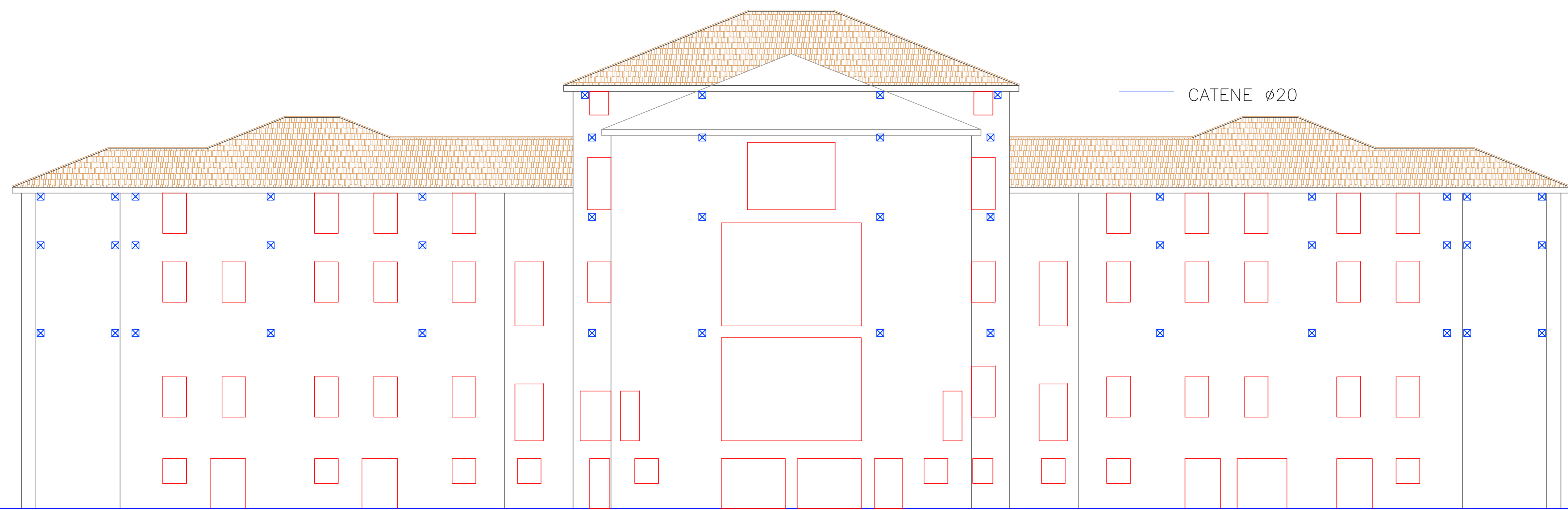

PROSPETTO NORD (corpo 1) – SCALA 1:100

CAPOCHIAVE –SCALA 1:5

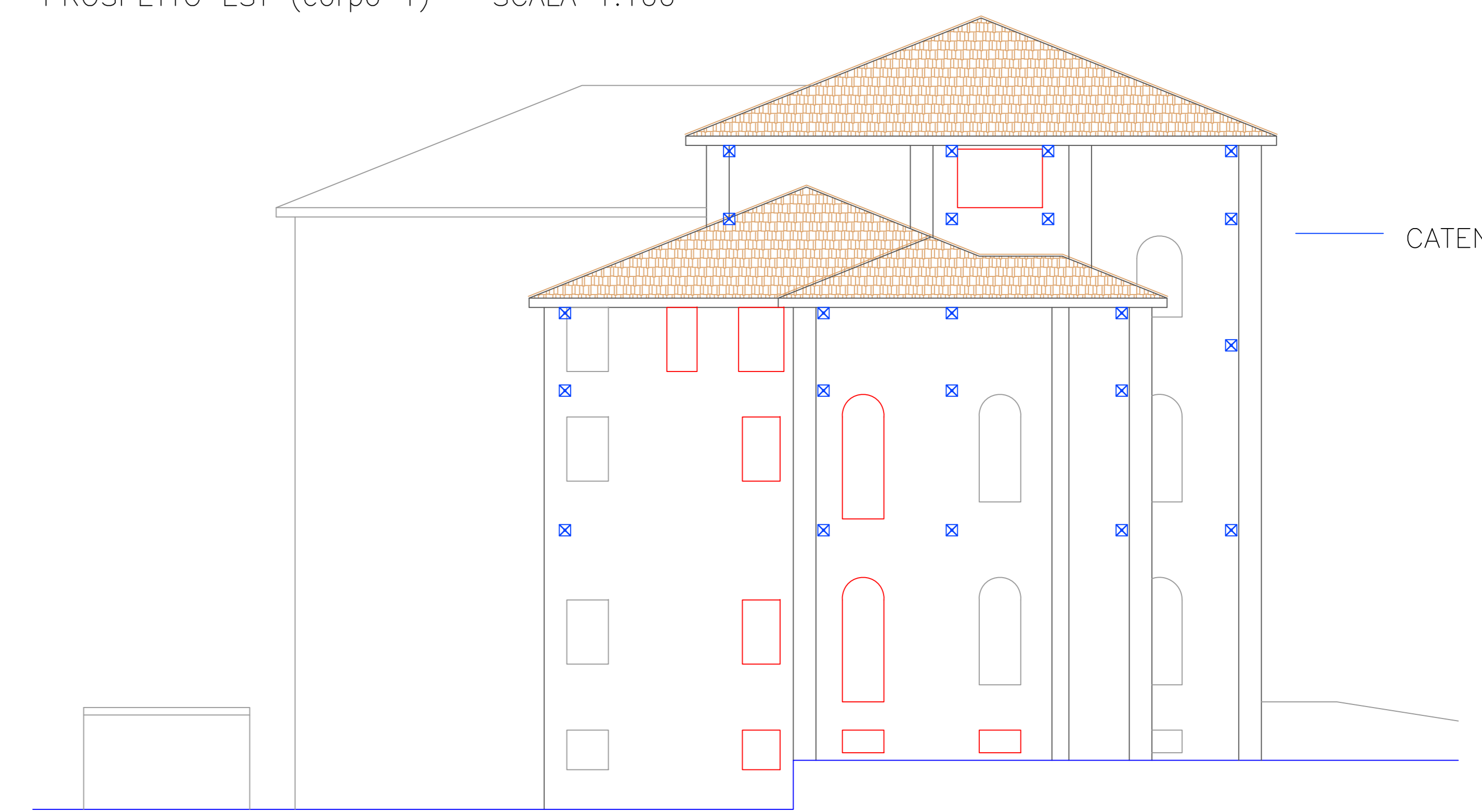
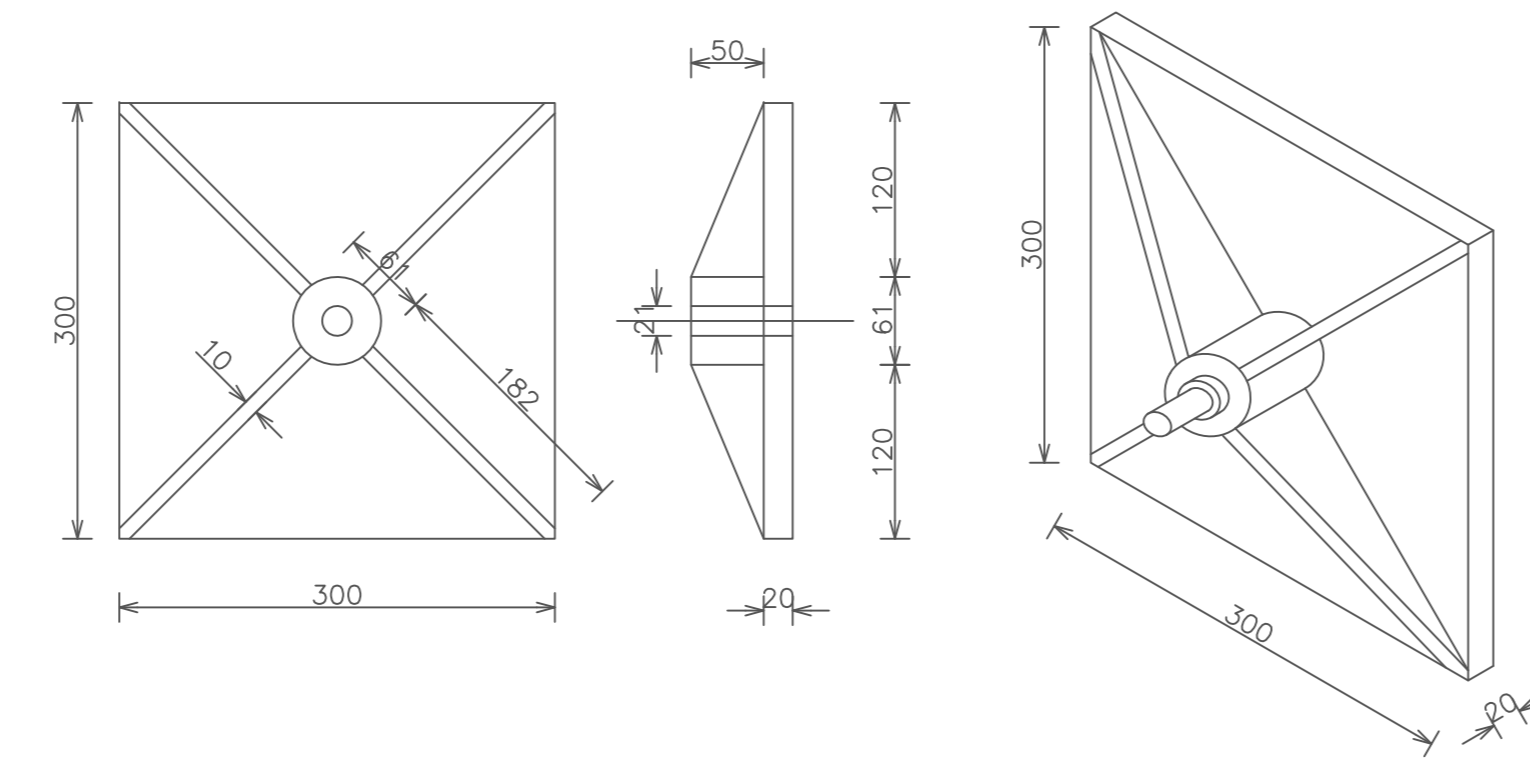

PROSPETTO OVEST (corpo 1) – SCALA 1:100

PRESCRIZIONI PER I MATERIALI

<p>Acciaio min. S235-JR (catene) min. S235-JR (Lamiere) min. S235-JR (Saldature)</p>	
<p>Bulloni classe di resistenza 8.8 VITE / ROSETTA AMBO I LATI / DADO Protezione superficiale: zincatura elettrolitica</p>	
<p>SALDATURE D'ANGOLO TIPICHE ECCETTO DOVE DIVERSAMENTE INDICATO</p>	
<p>SALDATURE A COMPLETO RIPRISTINO quote da verificare in cantiere a cura della D.L.</p>	

MASSARENTI MARCELLO ARCHITETTO		VALUTAZIONE SICUREZZA FABBRICATO RILEVANTE	TAV. 5
FERRARA –Piazza Ariosteia n.16 TEL. 347 2356305			
P.IVA 00946800380 C.F. MSS MCL 58010 F156B		Via Roma n.9 ARGENTA FE	VERIFICATE QUOTE E MISURE
COMMITTENTE: ASP EPPI-MANICA-SALVATORI Via Provinciale CONSANDOLO-FE			
DATA: Marzo 2019	AGG.	SCALA:	